

แบบฟอร์มการขอเผยแพร่ข้อมูลผ่านเว็บไซต์ของงานในราชการบริหารส่วนภูมิภาค  
สำนักงานปลัดกระทรวงสาธารณสุข  
ตามประกาศ สำนักงานสาธารณสุขจังหวัดพิจิตร  
เรื่อง แนวทางการเผยแพร่ข้อมูลต่อสาธารณะผ่านเว็บไซต์ของหน่วยงาน พ.ศ. ๒๕๖๗  
สำหรับหน่วยงานในราชการบริหารภูมิภาค สำนักงานปลัดกระทรวงสาธารณสุข

แบบฟอร์มการขอเผยแพร่ข้อมูลผ่านเว็บไซต์ของหน่วยงานในสังกัดสำนักงานปลัดกระทรวงสาธารณสุข

ชื่อหน่วยงาน : สำนักงานสาธารณสุขจังหวัดพิจิตร

วัน/เดือน/ปี : ๑๗ พฤษภาคม พ.ศ. ๒๕๖๗

หัวข้อ : การเผยแพร่ข้อมูลผ่านเว็บไซต์

รายละเอียดข้อมูล (โดยสรุปหรือเอกสารแนบ)

- เผยแพร่ราคากลางงานก่อสร้างซ่อมแซมปรับปรุงทางระบายน้ำเสียจากอาคารผู้ป่วยนอกไปยังระบบบำบัดน้ำเสีย โรงพยาบาลดงเจริญ ตำบลสำนักขุนเณร อำเภอดงเจริญ จังหวัดพิจิตร ๑ รายการ
- Link ภายนอก:

๑. เว็บไซต์ของสำนักงานสาธารณสุขจังหวัดพิจิตร

หมายเหตุ

.....  
.....

ผู้รับผิดชอบการให้ข้อมูล

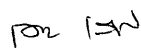

(นางกอบแก้ว เรียงธรรม)

ตำแหน่ง เจ้าหน้าที่งานธุรการชำนาญงาน

๑๗ พฤษภาคม พ.ศ. ๒๕๖๗

ผู้อนุมัติรับรอง



(นางสาวบุญช่วย จุลบุตร)

ตำแหน่ง หัวหน้ากลุ่มงานบริหารทั่วไป

๑๗ พฤษภาคม พ.ศ. ๒๕๖๗

ผู้รับผิดชอบการนำข้อมูลขึ้นเผยแพร่



(นางสาวนวนนิตย์ เสงสาย)

ตำแหน่ง นักวิชาการพัสดุ

๑๗ พฤษภาคม พ.ศ. ๒๕๖๗

## ตารางแสดงวงเงินงบประมาณที่ได้รับจัดสรรและราคากลางในการจ้างก่อสร้าง

๑. ชื่อโครงการ ก่อสร้างซ่อมแซมปรับปรุงทางระบายน้ำเสียจากอาคารผู้ป่วยนอกไปยังระบบบำบัดน้ำเสีย  
โรงพยาบาลดงเจริญ ตำบลสำนักขุนเณร อำเภอดงเจริญ จังหวัดพิจิตร ๑ รายการ
๒. หน่วยงานเจ้าของโครงการ สำนักงานสาธารณสุขจังหวัดพิจิตร
๓. วงเงินงบประมาณที่ได้รับจัดสรร จำนวน ๒,๓๐๐,๐๐๐ บาท
๔. ลักษณะงาน(โดยสังเขป) เป็นงานก่อสร้างปรับปรุงทางระบายน้ำเสีย
๕. ราคากลางงานก่อสร้าง คำนวณ ณ วันที่ พฤษภาคม ๒๕๖๗ เป็นเงิน ๒,๑๕๘,๐๐๐ บาท  
(สองล้านหนึ่งแสนห้าหมื่นแปดพันบาทถ้วน)
๖. บัญชีประมาณการราคากลาง จำนวน ๔ แผ่น
- ๖.๑ แบบปร ๖
- ๖.๒ แบบปร ๕
- ๖.๓ แบบปร ๔
๗. รายชื่อคณะกรรมการกำหนดราคากลาง
- ๗.๑ นายพนม ปทุมสูติ ประธานกรรมการ  
ตำแหน่ง นายแพทย์เชี่ยวชาญ (ด้านเวชกรรมป้องกัน)
- ๗.๒ นางสาวชนาพร คะมาปะเต กรรมการ  
ตำแหน่ง นักจัดการงานทั่วไปปฏิบัติการ  
โรงพยาบาลดงเจริญ
- ๗.๓ นางกอบแก้ว เรืองธรรม กรรมการ  
ตำแหน่ง เจ้าพนักงานธุรการชำนาญงาน
- ๗.๔ นายณธณ ศรีทอง กรรมการ  
ตำแหน่ง นายช่างโยธาชำนาญงาน
- ๗.๕ นางสาวนวนินิตย์ เฮงสาย เลขานุการ  
ตำแหน่ง นักวิชาการพัสดุ

ลงชื่อ.....  .....ประธานกรรมการ

ลงชื่อ.....  .....กรรมการ

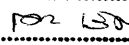
ลงชื่อ.....  .....กรรมการ

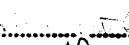
ลงชื่อ.....  .....กรรมการ

ลงชื่อ.....  .....เลขานุการ

# สรุปผลการประมาณราคาค่าก่อสร้าง

ส่วนราชการ สำนักงานสาธารณสุขจังหวัดพิจิตร กลุ่มงานบริหารทั่วไป (งานพัสดุ)

<input type="checkbox"/>	ประเภท	ซ่อมแซมปรับปรุงทางระบายน้ำเสียจากอาคารผู้ป่วยนอกไปยังระบบน้ำเสีย		
<input type="checkbox"/>	สถานที่ก่อสร้าง	โรงพยาบาลดงเจริญ ตำบลสำนักขุนเณร อำเภอดงเจริญ จังหวัดพิจิตร		
<input type="checkbox"/>	หน่วยงานออกแบบแปลนและรายการ			
<input type="checkbox"/>	แบบเลขที่	รพ.ดจ 01/67	เอกสารเลขที่	พื้นที่อาคาร ตร.ม
<input type="checkbox"/>	ประมาณราคาตามแบบ	ปร.4 จำนวน	3	แผ่น จำนวนชั้น
<input type="checkbox"/>	ราคาวัสดุ	สำนักดัชนีเศรษฐกิจการค้า กระทรวงพาณิชย์	จังหวัด พิจิตร	ประจำเดือน เมษายน พศ. 2567
<input type="checkbox"/>	บัญชีค่าแรง / ค่าเนินการ	สำหรับออกแบบคำนวณราคากลางก่อสร้าง ฉบับปรับปรุงเดือน		มีนาคม พศ. 2560
<input type="checkbox"/>	ประมาณการเมื่อวันที่			

หลักเกณฑ์การกำหนดราคากลางงานก่อสร้าง ลงวันที่ 19 ตุลาคม 2560 (ราชกิจจานุเบกษา ลงวันที่ 14 พ.ย. 2560 มีผลใช้บังคับ วันที่ 15 พ.ย. 2560)  
 ประกาศอัตราดอกเบี้ยเงินกู้ฯ และปรับปรุงตามราช Factor F ตามหนังสือกรมบัญชีกลาง ด่วนที่สุด ที่ กค 0433.2/ว 499 ลว.23 สิงหาคม 2566  
 FACTOR . F ประเภทงานอาคาร เื่อนไซ - เงินล่วงหน้าจ่าย 0% , - เงินประกันผลงานหัก 0% , - ดอกเบี้ยเงินกู้ 7% , ค่าภาษีมูลค่าเพิ่ม 7%

ลำดับที่	รายการ	ราคาค่างานก่อสร้าง	หมายเหตุ
1	ค่างานส่วนที่ 1 ค่าวัสดุและค่าแรงงานหมวดงานก่อสร้าง (ทุน)	1,652,790.58	
	ราคารวมค่า Factor F 1.3057	2,158,048.66	
2	ค่างานส่วนที่ 2 หมวดงานครุภัณฑ์สั่งซื้อหรือจัดซื้อ	-	
	ราคารวมค่าภาษีมูลค่าเพิ่ม (VAT) 7%	-	
3	ค่างานส่วนที่ 3 ค่าใช้จ่ายพิเศษตามข้อกำหนด (ถ้ามี)	-	
		-	
รวมเงิน (1)+(2)+(3)		2,158,048.66	
คิดเป็นเงินทั้งสิ้นโดยประมาณ		2,158,000.00	
<input type="checkbox"/>	พื้นที่ ตร.ม	เฉลี่ยราคา	บาท / ม.

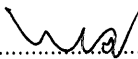
(ลงชื่อ).....  .....ประธานกรรมการ

(นายพนม ปทุมสูติ)

ตำแหน่ง นายแพทย์เชี่ยวชาญ (ด้านเวชกรรมป้องกัน)

(ลงชื่อ).....  .....กรรมการ

(นางสาวชนาพร คมะปะเต)

ตำแหน่ง นักจัดการงานทั่วไปปฏิบัติการ

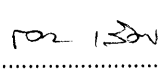
(ลงชื่อ).....  .....กรรมการ

(นางกอบแก้ว เรืองธรรม)

ตำแหน่ง เจ้าพนักงานธุรการชำนาญงาน

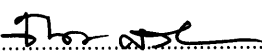
(ลงชื่อ).....  .....กรรมการ

(นายณชน ศรีทอง)

ตำแหน่ง นายช่างโยธาชำนาญงาน

(ลงชื่อ).....  .....เลขานุการ

(นางสาวนวนิตย์ เสงสาย)

ตำแหน่ง นักวิชาการพัสดุ

## แบบสรุปค่าก่อสร้างของงานก่อสร้าง

โครงการก่อสร้าง	ซ่อมแซมปรับปรุงทางระบายน้ำเสียจากอาคารผู้ป่วยนอกไปยังระบบน้ำเสีย	แบบเลขที่ :	รพ.ตจ 01/67
สถานที่ก่อสร้าง	โรงพยาบาลตจเจริญ ตำบลสำนักขุนเณร อำเภอตจเจริญ จังหวัดพิจิตร	เอกสารเลขที่	
ลำดับ	รายการ	รวมค่าวัสดุและค่าแรง	หมายเหตุ
	<b>ส่วนที่ 1 ค่าวัสดุและค่าแรงงานหมวดงานก่อสร้าง (ทุน)</b>		
1	<b>กลุ่มงานที่ 1</b> (คิดเฉพาะค่าวัสดุและค่าแรงงานหรือทุนซึ่งยังไม่รวมค่าอำนาจการ ดอกเบี้ย กำไร และภาษี)		
	ระบบบำบัดน้ำเสีย	70,000.00	
	2.งานบ่อพัก คลส. ชนิด A/1 บ่อ (ระยะห่างกัน 15.00 - 20.00 เมตร)	586,143.10	
	3..งานวางท่อรวบรวมน้ำเสีย	904,647.48	
	4.งานประสานท่อน้ำเสีย	92,000.00	
	<b>รวมค่างานกลุ่มงานที่ 1</b>	<b>1,652,790.58</b>	
2	<b>กลุ่มงานที่ 2</b> (คิดเฉพาะค่าวัสดุและค่าแรงงานหรือทุนซึ่งยังไม่รวมค่าอำนาจการ ดอกเบี้ย กำไร และภาษี)		
	2.1 งานระบบปรับอากาศและระบายอากาศ	-	
	2.2 งานระบบลิฟท์และบันไดเลื่อน	-	
	2.3 งานระบบพิเศษอื่นๆ	-	
	<b>รวมค่างานกลุ่มงานที่ 2</b>	<b>-</b>	
3	<b>กลุ่มงานที่ 3</b> (คิดเฉพาะค่าวัสดุและค่าแรงงานหรือทุนซึ่งยังไม่รวมค่าอำนาจการ ดอกเบี้ย กำไร และภาษี)		
	3.1 งานครุภัณฑ์สั่งทำ (จัดจ้าง) และงานตกแต่งภายในอาคาร	-	
	<b>รวมค่างานกลุ่มงานที่ 3</b>	<b>-</b>	
4	<b>กลุ่มงานที่ 4</b> (คิดเฉพาะค่าวัสดุและค่าแรงงานหรือทุนซึ่งยังไม่รวมค่าอำนาจการ ดอกเบี้ย กำไร และภาษี)		
	4.1 งานภูมิทัศน์	-	
	<b>รวมค่างานกลุ่มงานที่ 4</b>	<b>-</b>	
	<b>รวมค่างานส่วนที่ 1</b>	<b>1,652,790.58</b>	
	<b>ส่วนที่ 2 หมวดงานครุภัณฑ์สั่งซื้อหรือจัดซื้อ</b> (คิดราคาผู้ผลิตหรือตัวแทนจำหน่ายซึ่งยังไม่รวมค่าภาษี)		
	2.1 งานครุภัณฑ์สั่งซื้อ	-	
	2.2 ระบบโฮตทัศน์ , ระบบคอมพิวเตอร์	-	
	<b>รวมค่างานส่วนที่ 2</b>	<b>-</b>	
	<b>ส่วนที่ 3 ค่าใช้จ่ายพิเศษตามข้อกำหนด (ถ้ามี)</b> (คิดในราคาเหมารวม ซึ่งรวมค่าใช้จ่ายและค่าภาษีไว้ด้วยแล้ว)		
	3.1 หมวดค่าใช้จ่ายพิเศษตามข้อกำหนด เงื่อนไข และความจำเป็นต้องมี	-	
	<b>รวมค่างานส่วนที่ 3</b>	<b>-</b>	

ลงชื่อ..... *ma* .....ประธานกรรมการ  
 ลงชื่อ..... *ปอ* .....กรรมการ  
 ลงชื่อ..... *ปอ* .....กรรมการ  
 ลงชื่อ..... *ปอ* .....กรรมการ  
 ลงชื่อ..... *ปอ* .....เลขาฯ

## บัญชีแสดงปริมาณวัสดุและราคา

โครงการก่อสร้าง	ซ่อมแซมปรับปรุงทางระบายน้ำเสียจากอาคารผู้ปวยนออกไปยังระบบน้ำเสีย	แบบเลขที่	รพ.ตจ 01/67
สถานที่ก่อสร้าง	โรงพยาบาลตจเจริญ ตำบลสำนักขุนเณร อำเภอตจเจริญ จังหวัดพิจิตร	เอกสารเลขที่	
ผู้ประมาณราคา		ความยาว	เมตร
ผู้ปรับราคา		สถาปนิก	
ประมาณการเมื่อ		วิศวกร	

ลำดับ	รายการ	หน่วย	จำนวน	ค่าวัสดุ		ค่าแรงงาน		รวมเงิน
				ต่อหน่วย	เป็นเงิน	ต่อหน่วย	เป็นเงิน	
ส่วนที่ 1 ค่าวัสดุและค่าแรงงานหมวดงานก่อสร้าง (ทุน)								
ระบบบำบัดน้ำเสีย								
1.งานเตรียมงาน								
1	งานป้องกันดินพัง	งาน	1.00	35,000.00	35,000.00	10,000.00	10,000.00	45,000.00
2	สำนักงานชั่วคราว+เก็บของ ขนาด 4.00X6.00 เมตร	งาน	1.00	25,000.00	25,000.00	0.00	0.00	25,000.00
รวม 1 (งานเตรียมงาน)					60,000.00		10,000.00	70,000.00
งานบ่อกัก คสล. ชนิด A/1 บ่อ (ระยะห่างกัน 15.00 - 20.00 เมตร) ที่มีความลึกโดยเฉลี่ย 0.75-2.50 ม.								
1	ขุดดินถมกลับ	ลบ.ม	5.62	-	-	142.00	798.04	798.04
2	ทรายหยาบอัดแน่น	ลบ.ม	0.29	483.00	140.07	104.00	30.16	170.23
3	คอนกรีตหยาบ รูปทรงกระบอก 180 Ksc.	ลบ.ม	0.14	1,635.51	228.97	327.00	45.78	274.75
4	คอนกรีตโครงสร้าง รูปทรงกระบอก 240 Ksc.	ลบ.ม	1.75	1,719.63	3,009.35	327.00	572.25	3,581.60
5	เหล็กเส้นกลมโครงสร้าง							
	RB Dia 9 มม.	กก	14.72	28.50	419.52	4.40	64.77	484.29
	RB Dia 12 มม.	กก	88.70	27.57	2,445.46	3.60	319.32	2,764.78
6	ลวดผูกเหล็ก	กก	2.56	74.77	191.41		-	191.41
7	ไม้แบบ+ไม้คร่า (คิดปริมาณวัสดุ 50 %)							
	ไม้แบบ (ใช้ 50% ของทั้งหมด)	ตร.ม	8.75	260.00	2,275.00	0.00	-	2,275.00
	ไม้คร่ายึดไม้แบบ	ลบ.ฟ	9.47	240.00	2,272.80	0.00	-	2,272.80
8	ตะปู	กก.	4.50	49.84	224.28	0.00	-	224.28
9	ค่าแรงประกอบไม้แบบ	ตร.ม	17.50	0.00	0.00	139.00	2,432.50	2,432.50
10	ฝาบ่อกักเหล็กหล่อ ขนาด Dia 0.60 ม	ฝา	1.00	4,400.00	4,400.00	800.00	800.00	5,200.00
11	ท่อ HDPE Dia 8" ฝาซิกแดงท้องท่อ	ม.	1.20	120.00	144.00	0.00	0.00	144.00
12	ปรับแต่งปูนทรายขัดมันกันบ่อ	L/S	1.00	120.00	120.00	0.00	0.00	120.00
รวมรายการ (2.1.1-2.1.12)					15,870.86		5,062.82	20,933.68
		บ่อ	28.00	15,870.86	444,384.19	5,062.82	141,758.90	586,143.10
รวม 2 งานบ่อกัก ค.ส.ล ชนิด A/1 บ่อ (ระยะห่างกัน 15-20 ม.)					444,384.19		141,758.90	586,143.10
ที่มีความลึกโดยเฉลี่ย 0.75 - 2.50 ม.								

ลงชื่อ.....ประธานกรรมการ  
 ลงชื่อ.....กรรมการ  
 ลงชื่อ.....กรรมการ  
 ลงชื่อ.....กรรมการ  
 ชื่อ.....เลขหมาย

ลำดับ	รายการ	หน่วย	จำนวน	ค่าวัสดุ		ค่าแรงงาน		รวมเงิน
				ต่อหน่วย	เป็นเงิน	ต่อหน่วย	เป็นเงิน	
<b>3..งานวางท่อรวบรวมน้ำเสีย</b>								
1	ท่อ HDPE PE80 PN6 160 mm (6")	เมตร	80.00	482.78	38,622.40	144.00	11,520.00	50,142.40
2	ท่อ HDPE PE80 PN6 225 mm (8")	เมตร	347.00	949.40	329,441.80	280.00	97,160.00	426,601.80
3	ข้อต่อ อุปกรณ์ท่อ คิดที่ 10 %		1.00	36,806.42	36,806.42	10,868.00	10,868.00	47,674.42
4	ทรายหยาบรองพื้น และกลบหลังท่อตลอดแนว	ลบ.ม	399.00	436.14	174,019.86	104.00	41,496.00	215,515.86
5	แผ่นพื้นรองท้องท่อตลอดแนว	เมตร	427.00	110.00	46,970.00	25.00	10,675.00	57,645.00
6	ขุดดิน - ขนย้ายและกลบกลับ	ซูด	754.00	-	-	142.00	107,068.00	107,068.00
<b>รวม</b>					<b>625,860.48</b>		<b>278,787.00</b>	<b>904,647.48</b>
<b>4.งานประสานท่อน้ำเสีย</b>								
1	งานเดินท่อต่อประสานน้ำเสียพร้อมอุปกรณ์พร้อมประกอบท่อ คิดตามบ่อพักและอาคารที่มีอยู่ตามแบบ	ซูด	8.00	7,000.00	56,000.00	4500	36,000.00	92,000.00
<b>รวม</b>					<b>56,000.00</b>		<b>36,000.00</b>	<b>92,000.00</b>
						ลงชื่อ..... <i>ma</i> .....	<b>ประธานกรรมการ</b>	
						ลงชื่อ..... <i>lors</i> .....	<b>กรรมการ</b>	
						ลงชื่อ..... <i>ra</i> .....	<b>กรรมการ</b>	
						ลงชื่อ..... <i>Pho</i> .....	<b>กรรมการ</b>	
						ลงชื่อ..... <i>aw</i> .....	<b>ช่างพิมพ์</b>	

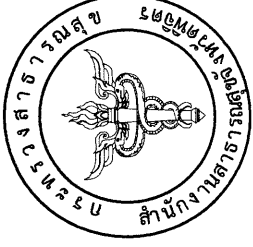

# สำนักงานสาธารณสุขจังหวัดพัทลุง

กลุ่มงานบริหารทั่วไป

งานพัสดุ บำรุงซ่อมแซม และสิ่งก่อสร้าง

ซ่อมแซมปรับปรุงทางระบายน้ำเสียจากอาคารผู้ป่วยนอกไปยังระบบน้ำเสีย

แบบเลขที่ รพ.ดจ 01/67

สถานที่ก่อสร้าง โรงพยาบาลดงเจริญ ตำบลสำนักขุนเณร อำเภอดงเจริญ จังหวัดพัทลุง

ลงชื่อ..... *Wad* .....ประธานกรรมการ  
ลงชื่อ..... *Stor* .....กรรมการ  
ลงชื่อ..... *Pa-Sa* .....กรรมการ  
ลงชื่อ..... *Phu* .....กรรมการ  
ลงชื่อ..... *Phu* .....กรรมการ

สารบัญแบบ	
รายการแบบ	แผ่นที่
หน้าปก	01
สารบัญ	02
รายการประกอบแบบระบบสุขาภิบาล-1	03
รายการประกอบแบบระบบสุขาภิบาล-1	04
รายการประกอบแบบระบบสุขาภิบาล-2	05
แปลสภาพ	06
รายละเอียดระบบบำบัดน้ำเสียรวม A	07
รายละเอียดระบบบำบัดน้ำเสียรวม A ฝั่ง	08
รายละเอียดระบบบำบัดน้ำเสียรวม A ฝั่ง	09
รายละเอียดระบบบำบัดน้ำเสียรวม A ฝั่ง	10
รายละเอียดระบบบำบัดน้ำเสียรวม A1	11
รายละเอียดระบบบำบัดน้ำเสียรวม B	12
รายละเอียดระบบบำบัดน้ำเสียรวม B ฝั่ง	13
แปลสภาพพื้นที่	14
รายละเอียดค่าต่อพื้นที่การวางท่อส่งน้ำเสีย	15



**NONGCOL ENGINEERING CO., LTD.**

OWNER โรงพยาบาลคลองเจริญ อำเภอคลองเจริญ จังหวัดพัทลุง	
PROJECT ก่อสร้างระบบบำบัดน้ำเสียโรงพยาบาลคลองเจริญ อำเภอคลองเจริญ จังหวัดพัทลุง	
SANITARY ENGINEER นายสุเมธ นุ่มนวล ฐป.180	
ELECTRICAL ENGINEER นายอรรถวิทย์ ทุ่งน้อย ฐป.3495	
STRUCTURAL ENGINEER นายสมานต์ชัย สัมพันธ์ ฐป.10262	
MECHANICAL ENGINEER นายเจษฎา พงษ์ ฐป.37965	
DRAWING TITLE สารบัญ	
DRAWN BY นายสุเมธ นุ่มนวล ฐป.180	
CHECKED BY <input type="checkbox"/> 1. PRELIMINARY <input type="checkbox"/> 2. INFORMATION <input type="checkbox"/> 3. QUOTATION <input type="checkbox"/> 4. APPROVED REV 1..... 2..... 3..... 4.....	
DATE 15/09/83	DRAWING NO. 02/15
FILE	SCALE N.T.S.

ลงชื่อ..... *Wad* .....ประธานกรรมการ  
 ลงชื่อ..... *Yor* .....กรรมการ  
 ลงชื่อ..... *Por* .....กรรมการ  
 ลงชื่อ..... *Por* .....กรรมการ  
 ลงชื่อ..... *Por* .....กรรมการ









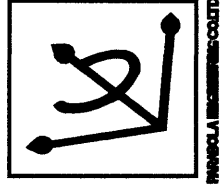

OWNER: โรงพยาบาลเจริญ  
 ชำนาญเจริญ จันทบุรี

PROJECT: ก่อสร้างระบบบำบัดน้ำเสียโรงพยาบาลเจริญ  
 ชำนาญเจริญ จันทบุรี

SANITARY ENGINEER: นายสุนทร บุญส่วน สท.160

ELECTRICAL ENGINEER: นายอดิษฐ์ หมู่เงิน สท.3465

STRUCTURAL ENGINEER: นายวิชาญ ศิลา สท.12403

MECHANICAL ENGINEER: นายเจริญ พงษ์วิภา สท.37965

DRAWING TITLE: แผนผังอาคาร

DRAWN BY: นางสาวกนกพรณ ใจงาน

CHECKED BY:  1. PRELIMINARY  
 2. INFORMATION  
 3. QUOTATION  
 4. APPROVED

DATE: 15/09/63  
 DRAWING NO: 06-15  
 SCALE: N.T.S.

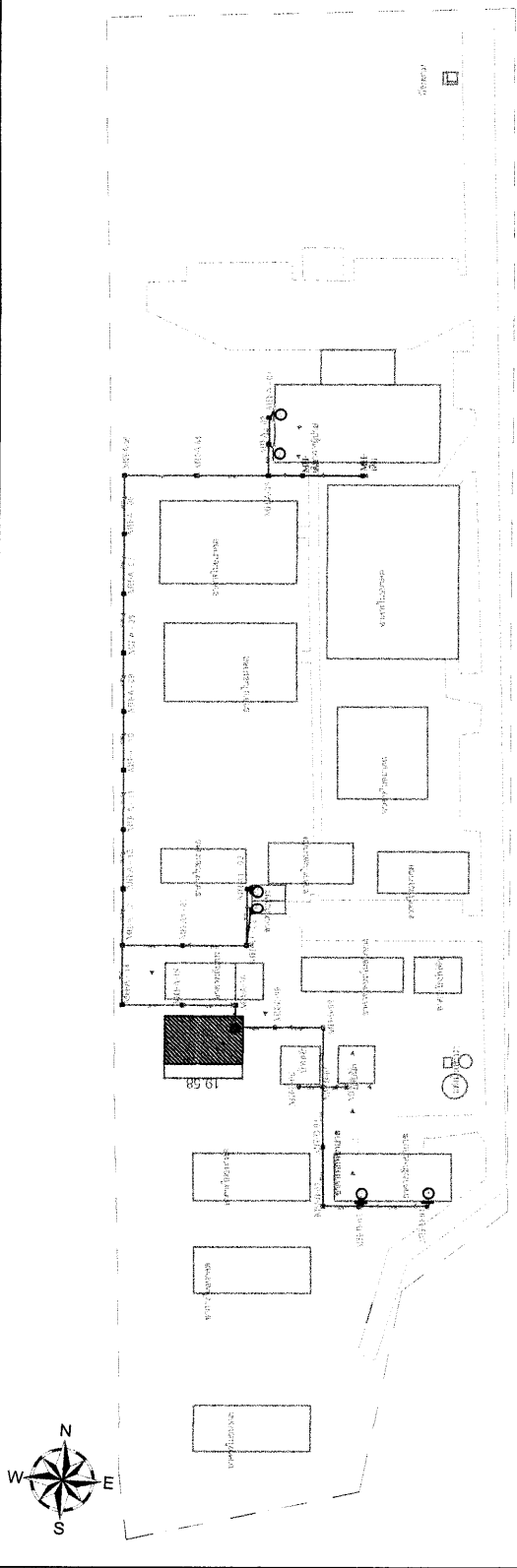

แบบแปลนท่อโรงแยกบำบัดน้ำเสีย

ขนาด/ข/ย	ความยาว	ความหนา	S = 1:200	ระดับจริง	ระดับ BS	ระดับ Lean	ระดับดิน	ระดับขุดดิน
MB-A-1	0.00	0.00	0.000	-1.000	-1.225	-1.325	-1.475	-1.525
MB-A-2	7.00	0.075	-1.075	-1.300	-1.400	-1.550	-1.600	-1.675
MB-A-3	18.00	0.075	-1.225	-1.375	-1.475	-1.625	-1.750	-1.750
MB-A-4	18.00	0.075	-1.300	-1.450	-1.550	-1.700	-1.825	-1.825
MB-A-5	15.00	0.075	-1.375	-1.525	-1.625	-1.775	-1.900	-1.900
MB-A-6	15.00	0.075	-1.450	-1.600	-1.700	-1.850	-1.975	-1.975
MB-A-7	15.00	0.075	-1.525	-1.675	-1.775	-1.925	-2.050	-2.050
MB-A-8	15.00	0.075	-1.600	-1.750	-1.850	-2.000	-2.125	-2.125
MB-A-9	15.00	0.075	-1.675	-1.825	-1.925	-2.075	-2.200	-2.200
MB-A-10	15.00	0.075	-1.750	-1.900	-2.000	-2.150	-2.275	-2.275
MB-A-11	15.00	0.075	-1.825	-1.975	-2.075	-2.225	-2.350	-2.350
MB-A-12	15.00	0.075	-1.900	-2.050	-2.150	-2.300	-2.425	-2.425
MB-A-13	15.00	0.075	-1.975	-2.125	-2.225	-2.375	-2.500	-2.500
MB-A-14	15.00	0.075	-2.050	-2.200	-2.300	-2.450	-2.575	-2.575
MB-A-15	13.34	0.093	-2.023	-2.123	-2.223	-2.373	-2.523	-2.523
MB-A-16	5.58	0.088	-2.091	-2.191	-2.291	-2.441	-2.591	-2.591
แนว Line A1								
ขนาด/ข/ย	ความยาว	ความหนา	S = 1:200	ระดับจริง	ระดับ BS	ระดับ Lean	ระดับดิน	ระดับขุดดิน
MB-A1-1	0.00	0.000	0.000	-1.000	-1.185	-1.285	-1.435	-1.485
MB-A1-2	15.00	0.035	-1.035	-1.110	-1.260	-1.360	-1.510	-1.560
MB-A1-3	15.00	0.075	-1.185	-1.335	-1.435	-1.585	-1.635	-1.635
แนว Line B								
ขนาด/ข/ย	ความยาว	ความหนา	S = 1:200	ระดับจริง	ระดับ BS	ระดับ Lean	ระดับดิน	ระดับขุดดิน
MB-B-1	0.00	0.000	0.000	-1.000	-1.225	-1.325	-1.475	-1.525
MB-B-2	7.00	0.075	-1.075	-1.316	-1.266	-1.366	-1.516	-1.566
MB-B-3	9.00	0.041	-1.191	-1.341	-1.441	-1.591	-1.641	-1.641
MB-B-4	15.00	0.075	-1.191	-1.316	-1.416	-1.516	-1.666	-1.716
MB-B-5	6.00	0.075	-1.341	-1.491	-1.591	-1.741	-1.791	-1.791
MB-B-6	6.00	0.075	-1.416	-1.566	-1.666	-1.816	-1.866	-1.866
MB-B-7	15.00	0.075	-1.491	-1.641	-1.741	-1.891	-1.941	-1.941
MB-B-8	12.00	0.075	-1.566	-1.716	-1.816	-1.966	-2.016	-2.016
MB-B-9	10.00	0.075	-1.641	-1.791	-1.891	-2.041	-2.091	-2.091

ลงชื่อ: *[Signature]* **ปวช.กนกพรณ ใจงาน**  
 ลงชื่อ: *[Signature]* **กรรมากร**  
 ลงชื่อ: *[Signature]* **กรรมากร**  
 ลงชื่อ: *[Signature]* **กรรมากร**  
 ลงชื่อ: *[Signature]* **กรรมากร**  
 ลงชื่อ: *[Signature]* **กรรมากร**



OWNER โรงพยาบาลสงขลางรี อำเภอสงขลางรี จังหวัดพัทลุง	
PROJECT ก่อสร้างระบบบำบัดน้ำเสียโรงพยาบาลสงขลางรี อำเภอสงขลางรี จังหวัดพัทลุง	
SANITARY ENGINEER ประสิทธิ์ บุญแก้ว ส.ศ. 180	
ELECTRICAL ENGINEER นายชาติพันธุ์ ฟูเนบ ส.ศ. 3495	
STRUCTURAL ENGINEER นายวิมลภัก ติงการ ส.ศ. 12403	
MECHANICAL ENGINEER นายเจริญ ทรัพย์ ป.ศ. 37965	
DRAWING TITLE ผังเดินท่อสาย A	
DRAWN BY นางสาวนันทพร ไชยทวี	
CHECKED BY <input type="checkbox"/> 1. PRELIMINARY <input type="checkbox"/> 2. INFORMATION <input type="checkbox"/> 3. QUOTATION <input type="checkbox"/> 4. APPROVED	REV 1 ..... 2 ..... 3 ..... 4 .....
DATE 15/08/83	DRAWING NO 071/5
FILE	SCALE N.T.S.

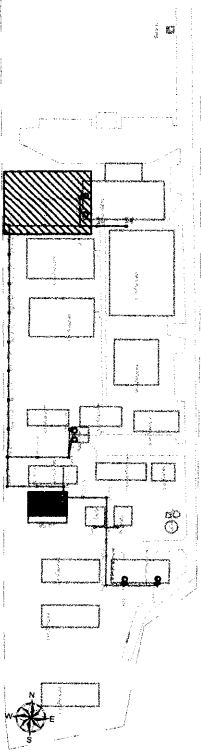

**KEY PLAN**

ผังเดินท่อสาย A

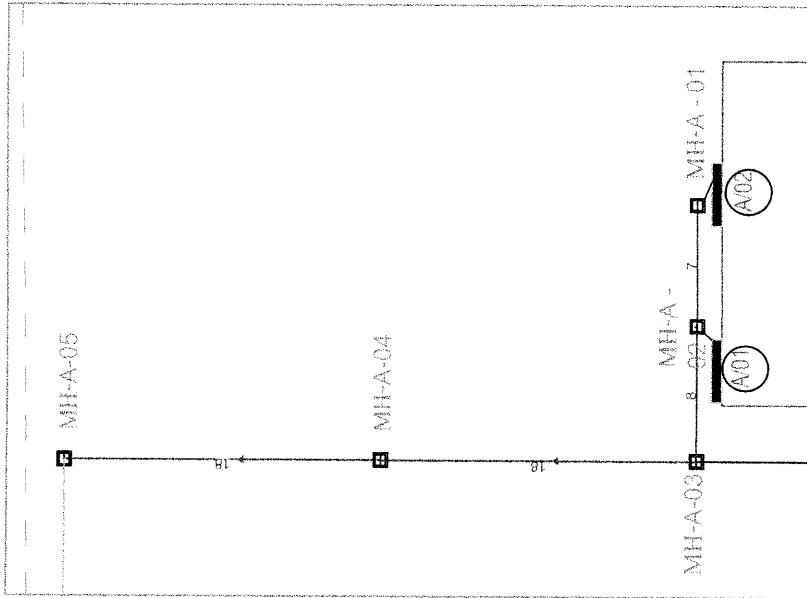
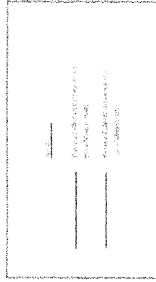

ลงชื่อ *mal* ..... **ประธานกรรมการ**  
 ลงชื่อ *ชโลบ* ..... **กรรมการ**  
 ลงชื่อ *rev/3* ..... **กรรมการ**  
 ลงชื่อ *ช.ค.* ..... **กรรมการ**  
 ลงชื่อ *พว* ..... **ช่างเทคนิค**

NO.	REVISION	DATE	BY	CHECKED BY
1	.....	.....	.....	.....
2	.....	.....	.....	.....
3	.....	.....	.....	.....
4	.....	.....	.....	.....

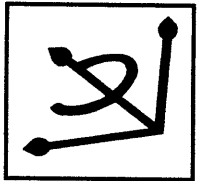

PABOJA ENGINEERING CONSULTANTS

OWNER โรงพยาบาลเจริญ อำนาจเจริญ จังหวัดอุบลราชธานี	
PROJECT ก่อสร้างระบบบำบัดน้ำเสียโรงพยาบาลเจริญ อำนาจเจริญ จังหวัดอุบลราชธานี	
SANITARY ENGINEER นายสุเมธา บุญชุ่ม สท.180	
ELECTRICAL ENGINEER นายชาติสุขศรี พุ่มไทร สท.3495	
STRUCTURAL ENGINEER นายอัษฎ์ชัย สท.12403	
MECHANICAL ENGINEER นายเชษฐา พงษ์ทวีกานต์ สท.37965	
DRAWING TITLE ผังเดินท่อน้ำเสีย A 06	
DRAWN BY นายสุเมธา บุญชุ่ม	
CHECKED BY <input type="checkbox"/> 1. PRELIMINARY <input type="checkbox"/> 2. INFORMATION <input type="checkbox"/> 3. QUOTATION <input type="checkbox"/> 4. APPROVED	REV 1 ..... 2 ..... 3 ..... 4 .....
DATE 15/09/03	DRAWING NO 0815
SCALE N.T.S.	

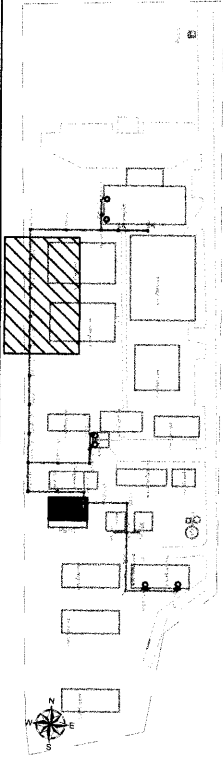

### KEY PLAN

ผังเดินท่อน้ำเสีย A ต่อ

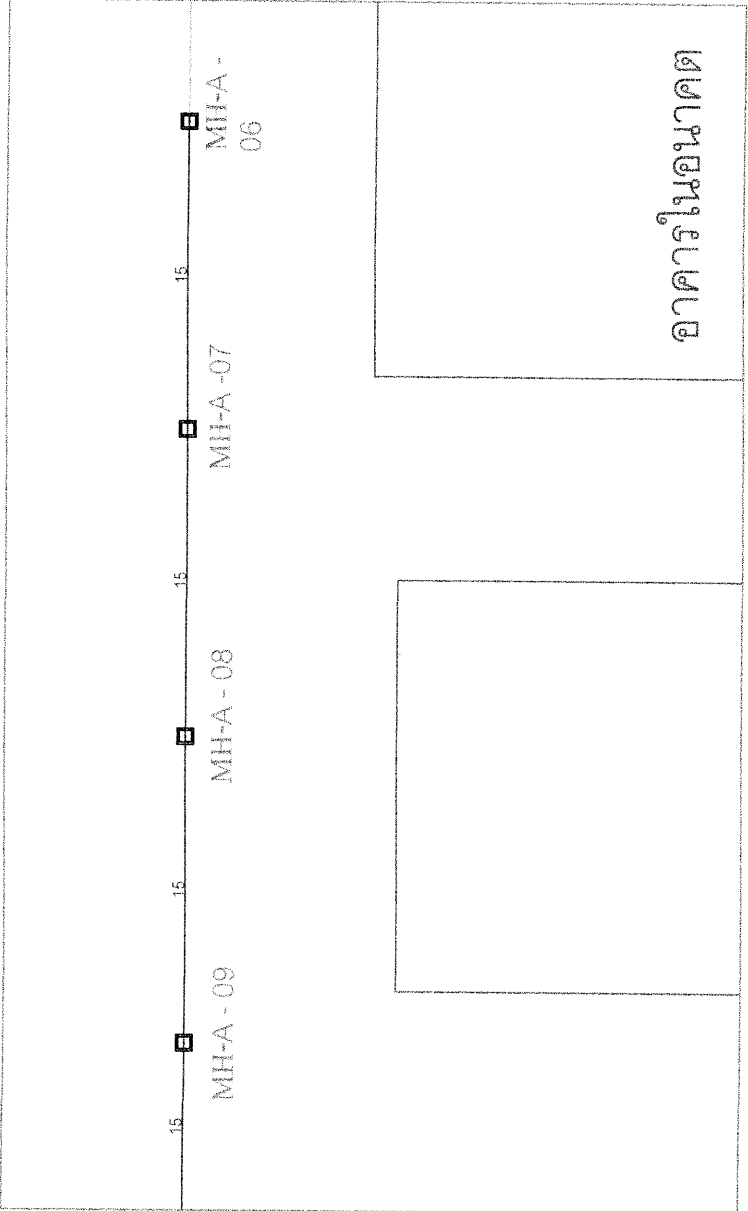

NO.	DESCRIPTION	DATE	BY	CHECKED BY
1	Issue for Information	15/09/03	สม.บุญชุ่ม	สม.บุญชุ่ม
2	Issue for Quotation			
3	Issue for Approval			
4	Issue for Construction			

ลงชื่อ.....ประธานกรรมการ.....  
 ลงชื่อ.....กรรมการ.....  
 ลงชื่อ.....กรรมการ.....  
 ลงชื่อ.....วิศวกร.....

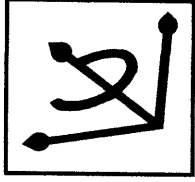

HANBOLA ENGINEERING CONSULT

OWNER

โรงพยาบาลเจริญ

ข้ามคลองเจริญ จังหวัดฉะเชิงเทรา

PROJECT

ก่อสร้างระบบบำบัดน้ำเสียโรงพยาบาลเจริญ

ข้ามคลองเจริญ จังหวัดฉะเชิงเทรา

SANITARY ENGINEER

นายสุเมธ บุญชู น.ศ. 180

ELECTRICAL ENGINEER

นายอรรถวิทย์ ฟูเมือง ๓๗๐.3465

STRUCTURAL ENGINEER

นายวิวัฒน์ ตันกรวด ๓๕.12403

MECHANICAL ENGINEER

นายเจษฎา พงษ์ ๓๗.37965

DRAWING TITLE

ผังเดินท่อสาย A ๒๒

DRAWN BY

นางสาวกานทิพรชน ใจพาน

CHECKED BY

REV

1

2

3

4

1. PRELIMINARY

2. INFORMATION

3. QUOTATION

4. APPROVED

DATE

15/09/83

DRAWING NO

09115

FILE

SCALE

N.T.S.

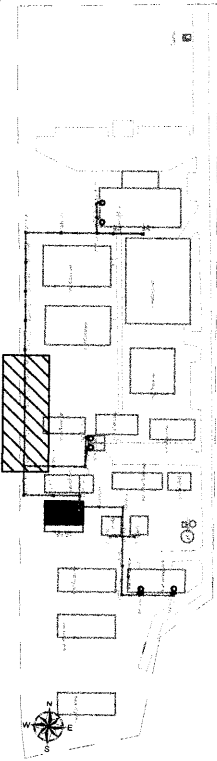

### KEY PLAN

### ผังเดินท่อสาย A ต่อ

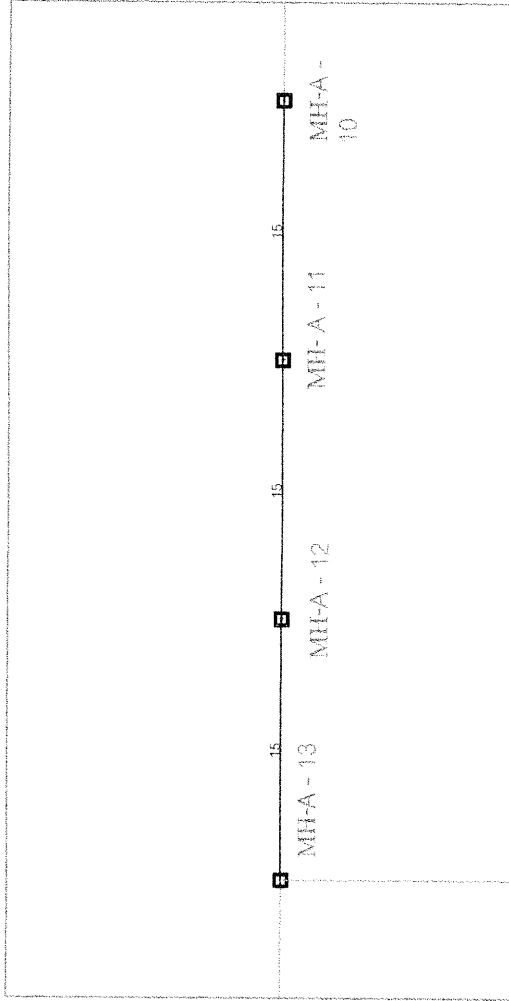
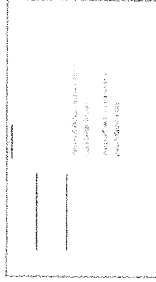

NO	REVISION	DATE	BY	CHECKED BY
1	REVISION			
2	REVISION			
3	REVISION			
4	REVISION			

ลงชื่อ..... *MW* ..... **ประธานกรรมการ**  
 ลงชื่อ..... *W* ..... **กรรมการ**  
 ลงชื่อ..... *10/12/83* ..... **กรรมการ**  
 ลงชื่อ..... *10/12/83* ..... **กรรมการ**  
 ลงชื่อ..... *10/12/83* ..... **กรรมการ**

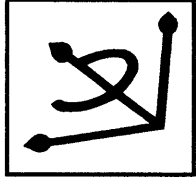

MANOCLA ENGINEERING CO., LTD

OWNER	โรงพยาบาลสงขลางรี สำนักงานสงขลางรี จังหวัดพัทลุง
PROJECT	ก่อสร้างระบบบำบัดน้ำเสียโรงพยาบาลสงขลางรี สำนักงานสงขลางรี จังหวัดพัทลุง
SANITARY ENGINEER	นายสุเมธ บุญธรรม ส.บอ
ELECTRICAL ENGINEER	นายธนสิทธิ์ ชูพันธ์ สท.3495
STRUCTURAL ENGINEER	นายวิมลลา ตีฆาร สท.12403
MECHANICAL ENGINEER	นายณัฐภูมิ พชรวิ ปร.37965
DRAWING TITLE	ผังเดินสาย A-16
DRAWN BY	นางสาวกนกพร ใจงาม
CHECKED BY	REV
<input type="checkbox"/> 1. PRELIMINARY	1.....
<input type="checkbox"/> 2. INFORMATION	2.....
<input type="checkbox"/> 3. QUOTATION	3.....
<input type="checkbox"/> 4. APPROVED	4.....
DATE	16/06/63
DRAWING NO.	10/15
FILE	
SCALE	N.T.S.

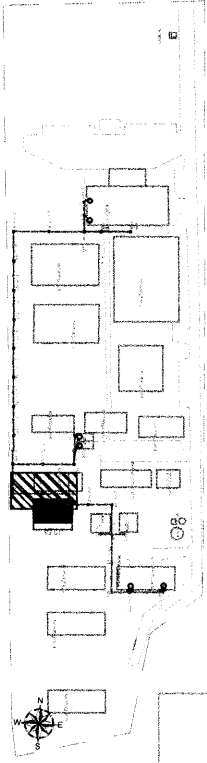

**KEY PLAN**

ผังเดินสาย A ต่อ

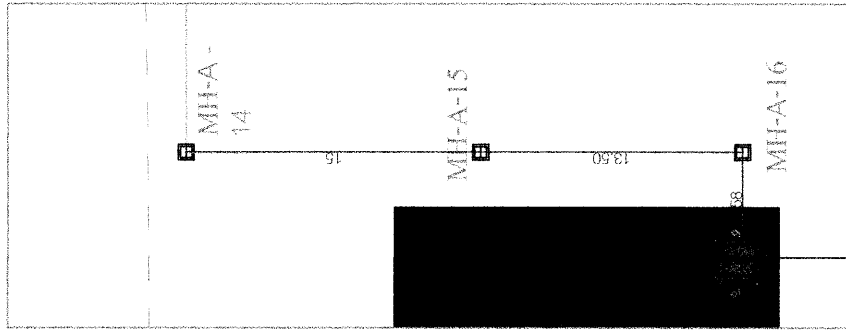
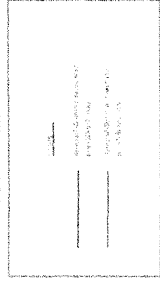

ลงชื่อ..... *Wal* ..... **ประธานกรรมการ**  
 ลงชื่อ..... *สุเมธ* ..... **กรรมการ**  
 ลงชื่อ..... *ธนสิทธิ์* ..... **กรรมการ**  
 ลงชื่อ..... *วิมลลา* ..... **กรรมการ**  
 ลงชื่อ..... *ณัฐภูมิ* ..... **กรรมการ**

NO.	REVISION	DATE	BY	CHECKED BY
1	แก้ไข			
2	แก้ไข			
3	แก้ไข			
4	แก้ไข			
5	แก้ไข			
6	แก้ไข			
7	แก้ไข			
8	แก้ไข			
9	แก้ไข			
10	แก้ไข			
11	แก้ไข			
12	แก้ไข			
13	แก้ไข			
14	แก้ไข			
15	แก้ไข			
16	แก้ไข			
17	แก้ไข			
18	แก้ไข			
19	แก้ไข			
20	แก้ไข			
21	แก้ไข			
22	แก้ไข			
23	แก้ไข			
24	แก้ไข			
25	แก้ไข			
26	แก้ไข			
27	แก้ไข			
28	แก้ไข			
29	แก้ไข			
30	แก้ไข			
31	แก้ไข			
32	แก้ไข			
33	แก้ไข			
34	แก้ไข			
35	แก้ไข			
36	แก้ไข			
37	แก้ไข			
38	แก้ไข			
39	แก้ไข			
40	แก้ไข			
41	แก้ไข			
42	แก้ไข			
43	แก้ไข			
44	แก้ไข			
45	แก้ไข			
46	แก้ไข			
47	แก้ไข			
48	แก้ไข			
49	แก้ไข			
50	แก้ไข			



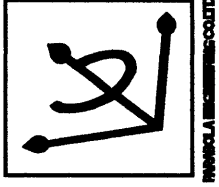

OWNER โรงพยาบาลเจริญ อำนาจเจริญ จังหวัดอุบลราชธานี	
PROJECT ก่อสร้างระบบบำบัดน้ำเสียโรงพยาบาลเจริญ อำนาจเจริญ จังหวัดอุบลราชธานี	
SANITARY ENGINEER นายสุเมธ บุญงาม ส.บ. 180	
ELECTRICAL ENGINEER นายธนสิทธิ์ ชูโนะ ส.บ. 3495	
STRUCTURAL ENGINEER นายวิฑูรย์ ชูโนะ ส.บ. 12403	
MECHANICAL ENGINEER นายอนุชิต พงษ์ น.บ. 37965	
DRAWING TITLE ผังพื้นที่อาคาร A1	
DRAWN BY นางสาวนพพร ไชยานุ	
CHECKED BY <input type="checkbox"/> 1. PRELIMINARY <input type="checkbox"/> 2. INFORMATION <input type="checkbox"/> 3. QUOTATION <input type="checkbox"/> 4. APPROVED	REV 1..... 2..... 3..... 4.....
DATE 15/08/63	DRAWING NO. 11/15
FILE	SCALE N.T.S.

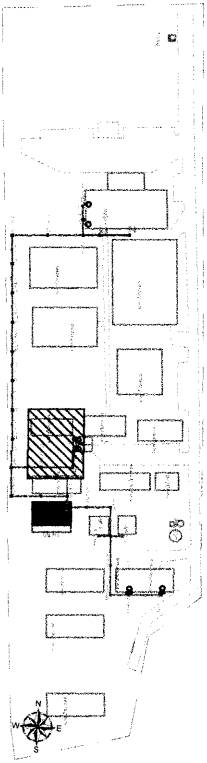

**KEY PLAN**

**ผังพื้นที่อาคาร A1**

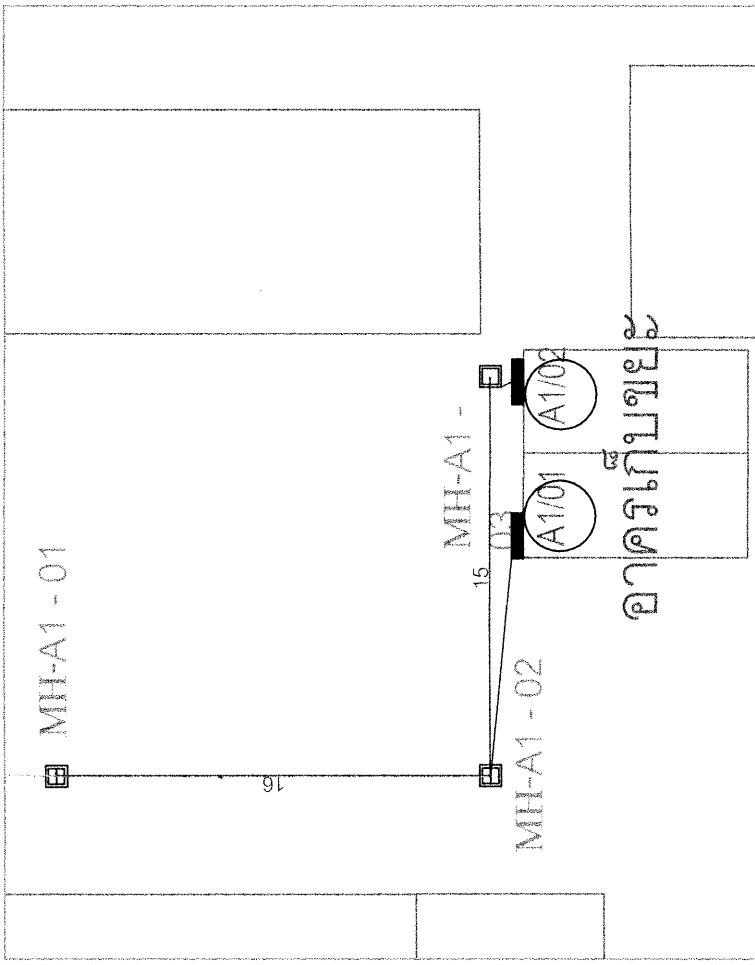

ลงชื่อ..... *WAL* ..... **ประธานกรรมการ**  
 ลงชื่อ..... *อนุชิต* ..... **กรรมการ**  
 ลงชื่อ..... *สุเมธ* ..... **กรรมการ**  
 ลงชื่อ..... *ธนสิทธิ์* ..... **กรรมการ**  
 ลงชื่อ..... *วิฑูรย์* ..... **กรรมการ**

NO.	REVISION	DATE
1		
2		
3		
4		
5		
6		
7		
8		
9		
10		
11		
12		
13		
14		
15		
16		
17		
18		
19		
20		
21		
22		
23		
24		
25		
26		
27		
28		
29		
30		
31		
32		
33		
34		
35		
36		
37		
38		
39		
40		
41		
42		
43		
44		
45		
46		
47		
48		
49		
50		



OWNER โรงพยาบาลเจริญ อำนาจเจริญ จังหวัดอุบลราชธานี	
PROJECT ก่อสร้างระบบบำบัดน้ำเสียโรงพยาบาลของเจริญ อำนาจเจริญ จังหวัดอุบลราชธานี	
SANITARY ENGINEER นายสุเมธ นุ่มนวล วิศวกร ส.บ. 180	
ELECTRICAL ENGINEER นายชัชวาลย์ ชุ่มนวล วิศวกร ส.บ. 3495	
STRUCTURAL ENGINEER นายวิวัฒน์ วัฒนวิทย์ วิศวกร ส.บ. 12403	
MECHANICAL ENGINEER นายณรงค์ นนทน์ วิศวกร ส.บ. 37965	
DRAWING TITLE ผังเดินสาย B	
DRAWN BY นางสาวนันทพร ไชยงาม	
CHECKED BY <input type="checkbox"/> 1. PRELIMINARY <input type="checkbox"/> 2. INFORMATION <input type="checkbox"/> 3. QUOTATION <input type="checkbox"/> 4. APPROVED	REV. 1..... 2..... 3..... 4.....
DATE 16/09/83	DRAWING NO. 12/15
FILE	SCALE N.T.S.

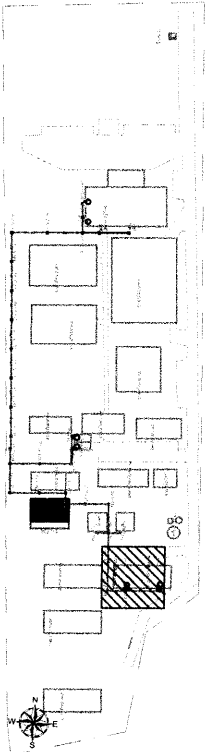

**KEY PLAN**

ผังเดินสาย B

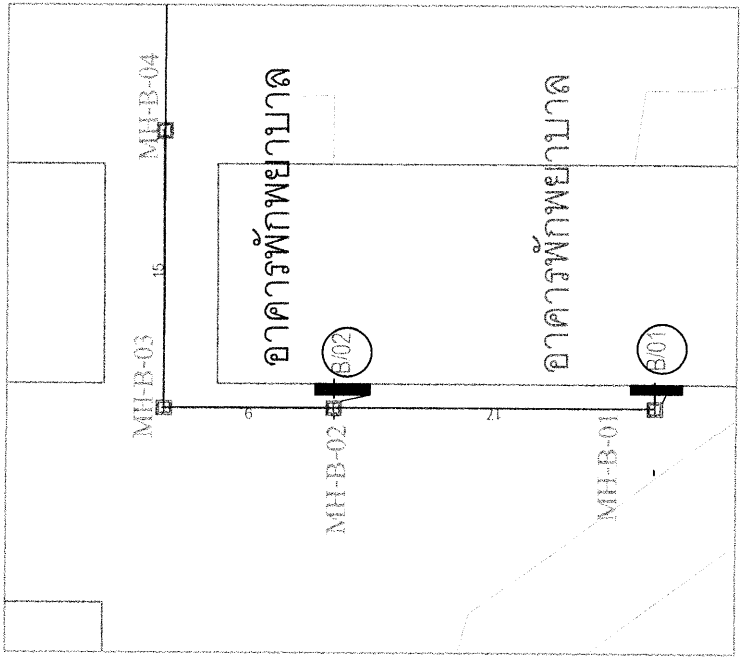

ลงชื่อ.....*weel*.....ประธานกรรมการ  
 ลงชื่อ.....*ชัชวาลย์*.....กรรมการ  
 ลงชื่อ.....*สุเมธ*.....กรรมการ  
 ลงชื่อ.....*ชัชวาลย์*.....กรรมการ  
 ลงชื่อ.....*นันทพร*.....วิศวกร

NO.	REVISION	DATE	BY	CHECKED BY
1	.....	.....	.....	.....
2	.....	.....	.....	.....
3	.....	.....	.....	.....
4	.....	.....	.....	.....

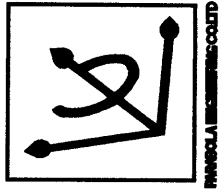

OWNER โรงพยาบาลตองเจริญ อำเภอคงเจริญ จังหวัดพิจิตร	
PROJECT ก่อสร้างระบบบำบัดน้ำเสียโรงพยาบาลตองเจริญ อำเภอคงเจริญ จังหวัดพิจิตร	
SANITARY ENGINEER นายสุเมธ อนุวัฒน์ สท.180	
ELECTRICAL ENGINEER นายธนาธิป ฟูเนือ สท.3495	
STRUCTURAL ENGINEER นายวิฑิต สิงการ สท.12403	
MECHANICAL ENGINEER นายเจริญ พชรป ปร.37665	
DRAWING TITLE ผังดินฟ้าถ่าย B ต่อ	
DRAWN BY นางสาวกนกพร ไชยานุ	
CHECKED BY <input type="checkbox"/> 1. PRELIMINARY <input type="checkbox"/> 2. INFORMATION <input type="checkbox"/> 3. QUOTATION <input type="checkbox"/> 4. APPROVED	REV 1..... 2..... 3..... 4.....
DATE 15.06.63	DRAWING NO. 131/15
FILE	SCALE N.T.S.

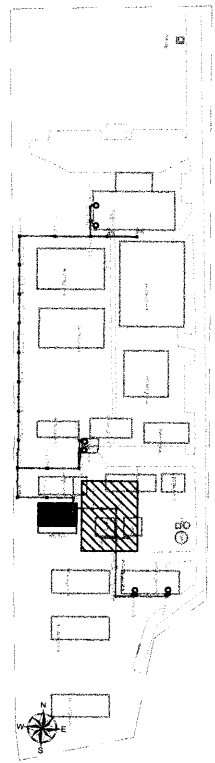

**KEY PLAN**

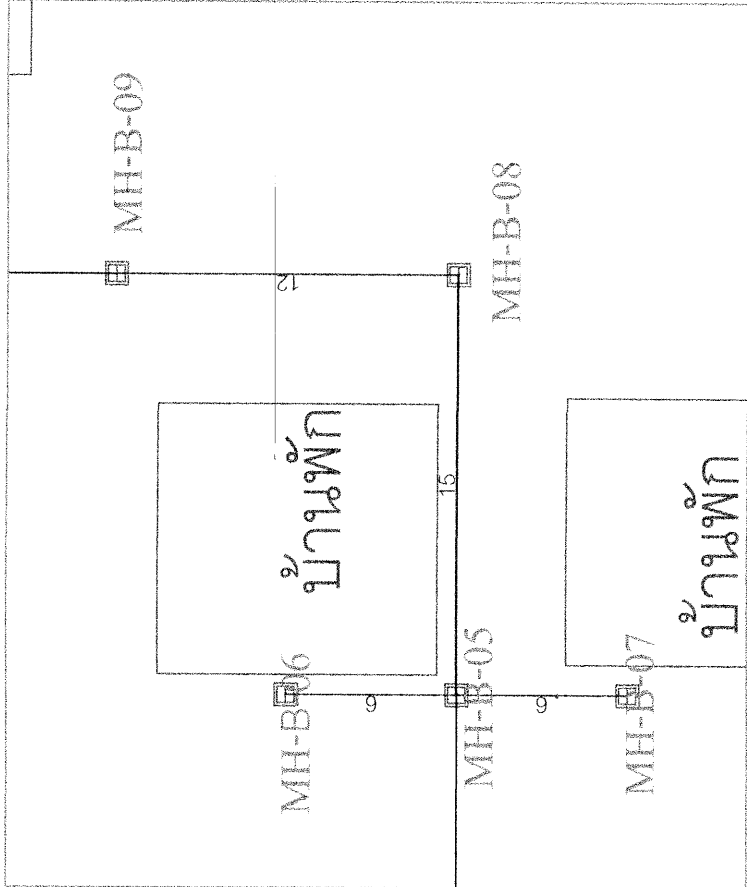

ลงชื่อ.....นางสาวกนกพร ไชยานุ  
 ลงชื่อ.....สุเมธ อนุวัฒน์  
 ลงชื่อ.....ธนาธิป ฟูเนือ  
 ลงชื่อ.....วิฑิต สิงการ  
 ลงชื่อ.....เจริญ พชรป

NO.	REVISION	DATE	BY	CHECKED BY
1				
2				
3				
4				
5				
6				
7				
8				
9				
10				
11				
12				
13				
14				
15				
16				
17				
18				
19				
20				
21				
22				
23				
24				
25				
26				
27				
28				
29				
30				
31				
32				
33				
34				
35				
36				
37				
38				
39				
40				
41				
42				
43				
44				
45				
46				
47				
48				
49				
50				
51				
52				
53				
54				
55				
56				
57				
58				
59				
60				
61				
62				
63				
64				
65				
66				
67				
68				
69				
70				
71				
72				
73				
74				
75				
76				
77				
78				
79				
80				
81				
82				
83				
84				
85				
86				
87				
88				
89				
90				
91				
92				
93				
94				
95				
96				
97				
98				
99				
100				

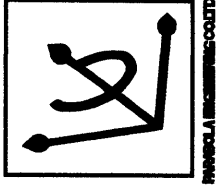

OWNER	โรงพยาบาลเจริญ อำนาจเจริญ จังหวัดอุบลราชธานี
PROJECT	ก่อสร้างระบบบำบัดน้ำเสียโรงพยาบาลเจริญ อำนาจเจริญ จังหวัดอุบลราชธานี
SANITARY ENGINEER	นายสุเมธา บุญคำ ส.บ. 180
ELECTRICAL ENGINEER	นายวิชาญ ฟูโอบี ส.บ. 3495
STRUCTURAL ENGINEER	นายวิมลภา สิบะว ส.บ. 12403
MECHANICAL ENGINEER	นายเชษฐา พรมณี ส.บ. 37965
DRAWING TITLE	บ่อพักน้ำเสีย
DRAWN BY	นางสาวกานดาพรพรน ไชยาน
CHECKED BY	<input type="checkbox"/> 1. PRELIMINARY <input type="checkbox"/> 2. INFORMATION <input type="checkbox"/> 3. QUOTATION <input type="checkbox"/> 4. APPROVED
REV	1 ..... 2 ..... 3 ..... 4 .....
DATE	15/09/83
FILE	
DRAWING NO	14/15
SCALE	N.T.S.

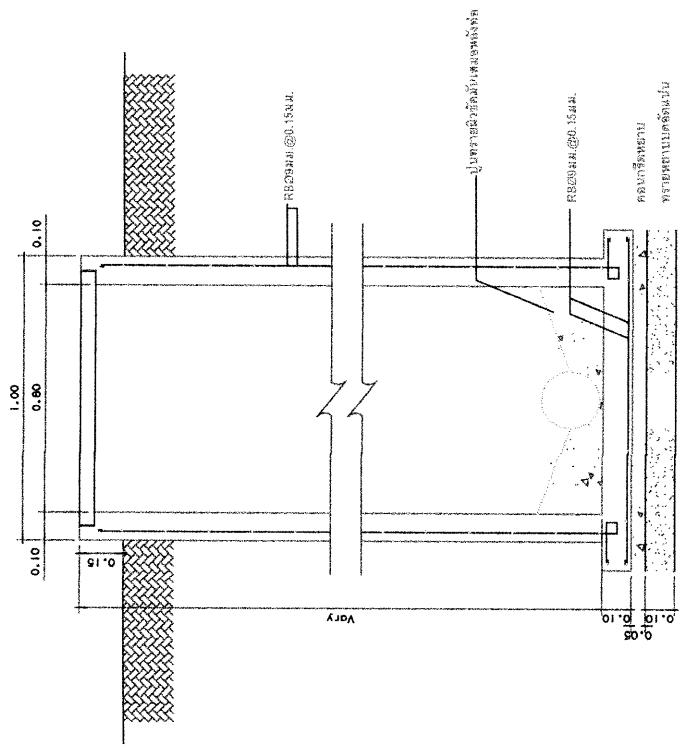

รูปตัด A-A 1:10

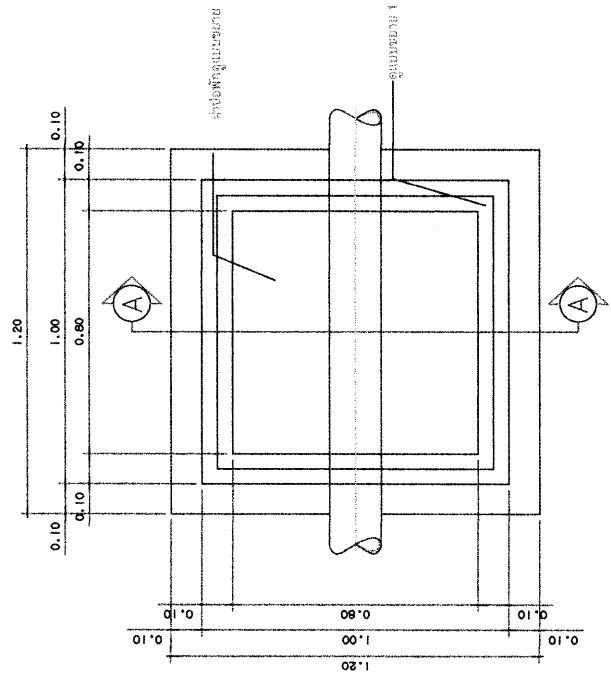

แปลนบ่อพัก 1:10

บ่อพักน้ำเสีย ชนิด A

ลงชื่อ.....*Wael*.....ประธานกรรมการ  
 ลงชื่อ.....*Shay*.....กรรมการ  
 ลงชื่อ.....*Por Por*.....กรรมการ  
 ลงชื่อ.....*Por Por*.....กรรมการ  
 ลงชื่อ.....*Por Por*.....กรรมการ

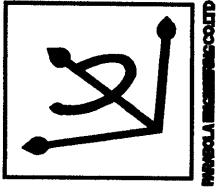

OWNER	โรงพยาบาลเจริญ อำเภอคงเจริญ จังหวัดบุรีรัมย์
PROJECT	ก่อสร้างระบบบำบัดน้ำเสียโรงพยาบาลเจริญ อำเภอคงเจริญ จังหวัดบุรีรัมย์
SANITARY ENGINEER	นายสุเมธา บุญสว่าง ส.ศ. 180
ELECTRICAL ENGINEER	นายชัชวาลย์ ภูมิเมธ ส.ศ. 3495
STRUCTURAL ENGINEER	นายพิชิต ติสาร ส.ศ. 12403
MECHANICAL ENGINEER	นายเจริญ ทรัพย์ จ.ศ. 37965
DRAWING TITLE	รายละเอียดการก่อสร้างถังน้ำเสีย
DRAWN BY	นางสาวกานดาพรหม ไชยาม
CHECKED BY	REV <input type="checkbox"/> 1. PRELIMINARY <input type="checkbox"/> 2. INFORMATION <input type="checkbox"/> 3. QUOTATION <input type="checkbox"/> 4. APPROVED
DATE	15/09/83
FILE	SCALE N.T.S.

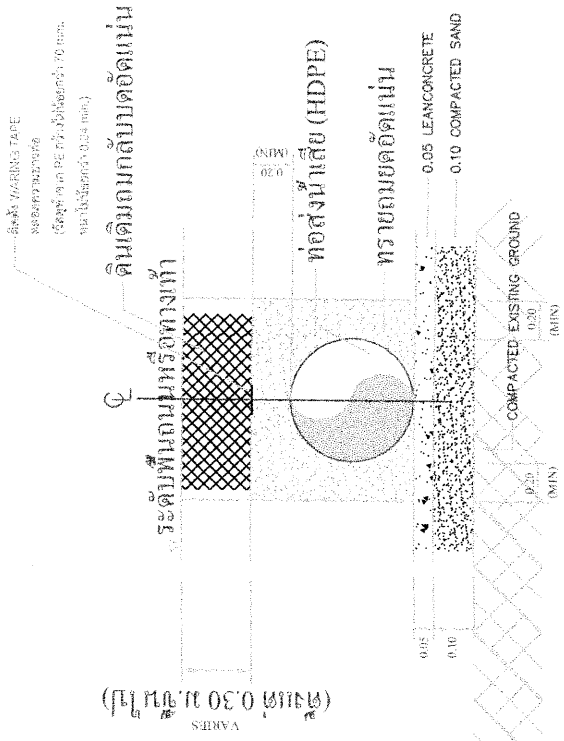

ขนาด (ขนาด 0.30 ม. สูง 1.5 ม.)

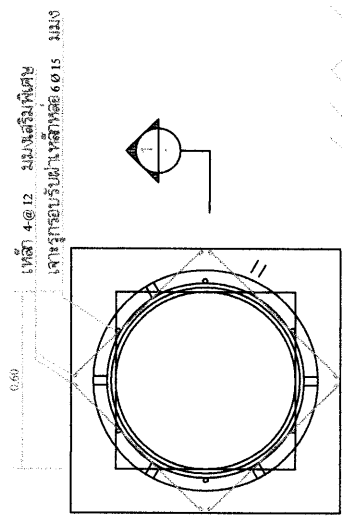

แปลน



รูปตัด ①-①

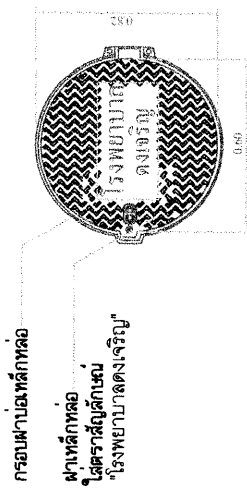

สัญลักษณ์ฝาเหล็กหล่อ

แบบรายละเอียดการวางท่อส่งน้ำเสีย

รายละเอียดขนาดของเหล็กท่อ

1. ฝาบนและเฟรมล่างทำกันตีให้เป็นเหล็กหล่อทึบยว สนิทวางบนถนนรับน้ำหนักได้ไม่น้อยกว่า 2 ตัน
2. มีบานพับสำหรับเปิด ปิด และมีระบบยึดคาน้ำหนักกับตัวเฟรมได้
3. ฝาเปิดให้พิมพ์สัญลักษณ์ "โรงพยาบาลเจริญ"
4. ขนาดต่างๆที่ระบุในแบบอาจเปลี่ยนแปลงได้บ้างเล็กน้อยให้เป็นไปตามมาตรฐานของผู้ผลิต
5. ก่อนการดำเนินการก่อสร้างผู้รับจ้างจะต้องส่ง SHOP DRAWING แสดงรายละเอียดขนาด ชนิด และวิธีการประกอบติดตั้งผ่านแผนเหล็กเพื่อดำเนินการ
6. ภายหลังเสร็จงานจะต้องส่งมอบอุปกรณ์สำหรับเปิด-ปิด ตามมาตรฐานผู้ผลิต ให้แก่เจ้าของงานไม่น้อยกว่า 3 ชุด

ลงชื่อ.....นางสาวกานดาพรหม ไชยาม.....ประธานกรรมการ  
 ลงชื่อ.....ชัชวาลย์ ภูมิเมธ.....กรรมการ  
 ลงชื่อ.....ชัชวาลย์ ภูมิเมธ.....กรรมการ  
 ลงชื่อ.....ชัชวาลย์ ภูมิเมธ.....กรรมการ

วันที่.....15/09/83